

	Bezeichnung	Description	Bestellnummer
6	Hauptplatine	Main PCB	75010-003-01
7	Motor komplett	Motor complete	75010-002-03
8	Lichtplatine	Light PCB	75010-003-02
9	Kupplungsaufnahme vorne	Coupler support front	75010-001-12
10	Drehgestell angetrieben 75010/75020	Boogie driven 75010/75020	75010-001-01
11	Drehgestell 75010/75020	Boogie 75010/75020	75020-001-01
10	Drehgestell angetrieben 75030/75040	Boogie driven 75030/75040	75030-001-01
11	Drehgestell 75030/75040	Boogie 75030/75040	75040-001-01
12	Kupplungsaufnahme hinten	Coupler support rear	75010-002-04
13	Haftreifen 2 Stk.	Rubber tire 2 pcs.	75010-001-13
	Blindstecker	Dummy Plug	



Lieber Modellbahnfreund!

Sie halten ein Modell der ÖBB Baureihe 4010 im Maßstab 1:160 "N" in Händen.

JC realisiert mit dem Triebwagen 5045/5145 ein sehr detailliertes Modell, das alle vorbildgerechten Modifikationen aufweist. Das JC Modell kann mit einem NEXT Dekoder in der Lokomotive und einem 6 pin Dekoder im Steuerwagen digitalisiert werden.

Dear Model Train friend!

This is a precise model of the OBB train 5045/5145 in N scale 1:160.

JC realised a very detailed model of the series 5045/5145. To operate the model in DCC mode, the model is prepared in the loco for a NEXT decoder, the cab car for a 6 pin decoder.

### Auspacken des Modells

Bitte nehmen Sie die Fahrzeuge vorsichtig mittels der Folie aus der Verpackung.  
Der Triebwagen muss eingefahren werden. Hierfür sollte er 30 Minuten vorwärts und 30 Minuten rückwärts, jeweils im mittleren Geschwindigkeitsbereich ohne Belastung gefahren werden.  
Für alle nicht in dieser Beschreibung angeführten Arbeiten empfehlen wir den Fachhandel aufzusuchen.

### Zurüsten

Sollte das Modell in Vitrinen oder in Displays ausgestellt werden, empfehlen wir, die gekürzten Anbauteile gegen die in der Verpackung beiliegenden Teile zu tauschen. Ein Fahrbetrieb mit den vollständig nachgebildeten Teilen (Bremschläuche, etc) ist nicht zu empfehlen, da es nicht möglich ist, den NEM Kupplungsschacht zu benutzen.

### Wartung

Generell muss das Modell nur nach etwa 50 Betriebsstunden geölt werden. Bitte verwenden Sie nur Öle, die für Modelleisenbahnen angeboten werden.

Das Modell sollte nur von Personen über 14 Jahren in Betrieb genommen werden, da es sich nicht um ein Spielzeug handelt.

### Abnahme des Gehäuses

Gehäuse vorsichtig an den gezeigten Stellen aufweiten. Das Fahrwerk lässt sich leicht herausziehen.  
Die Abbildung zeigt auch die Schmierstellen.

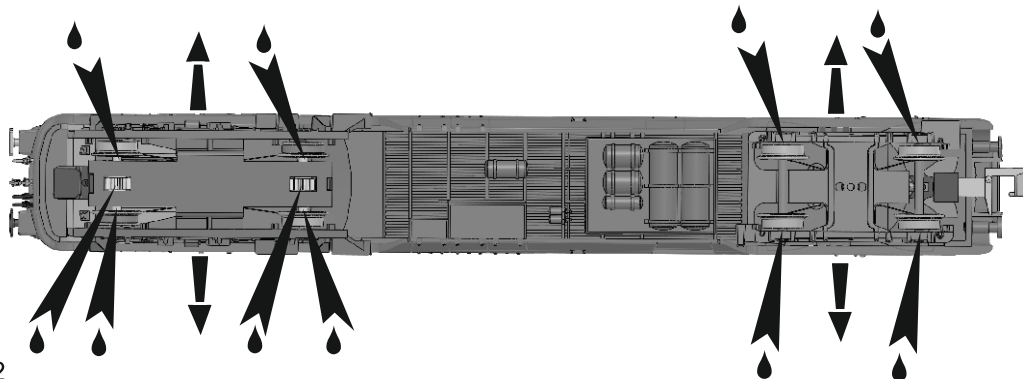

### Unwrap the model

Take out cautiously using foil and finger from the rear side through the holes in the foam insert.  
Please let the loco run for around 30 minutes in both directions in medium speed range without load. This will increase the power and life time of the motor.  
Please contact your specialised dealer or distributor for all procedures or replacements not shown in this instruction sheet.

### Fittings

The enclosed brake hoses and coupler clamps can be mount for a more realistic impression for display only. It is not possible to enable a reliable operation with the above mentioned parts as the NEM coupler shaft is covered by the brake hoses.

### Maintenance

A lubrication service is required after approximately 50 operation hours. Please use only oil exclusively marked as Modeltrain oil. Please follow the shown operation steps.

The model should not be operated by persons younger than 14 years, as it does not represent a toy.

### Removing the body

Please push the body at the shown areas very carefully and move the chassis upwards.  
Points of lubrication are shown below.

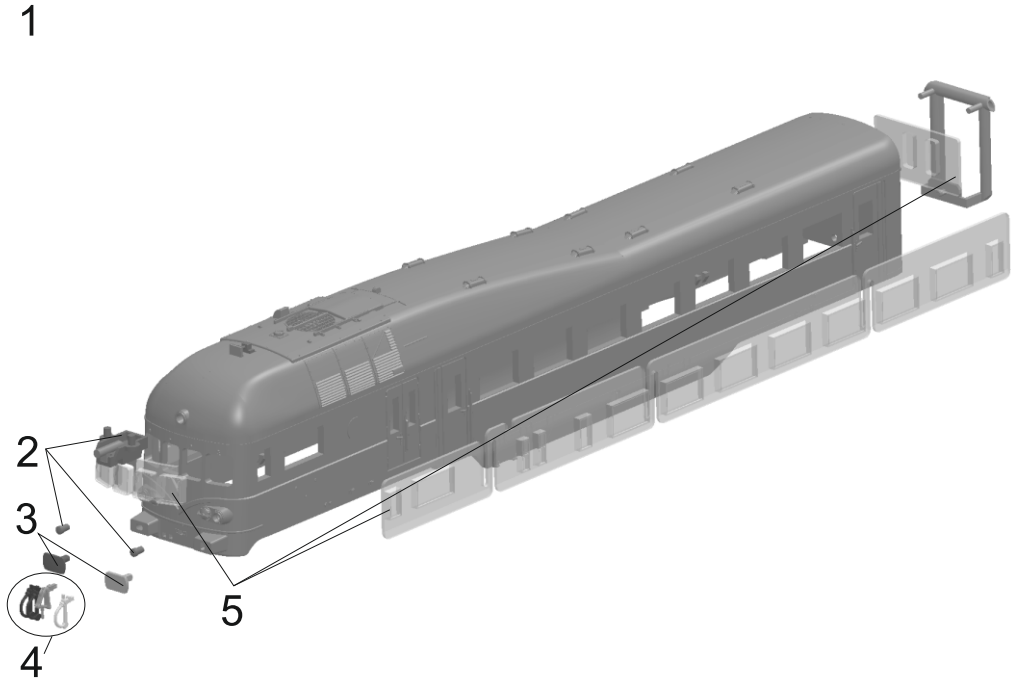

	Bezeichnung	Description	Bestellnummer
1	Gehäuse Lok komplett 75010	Body loco complete 75010	75010-001-01
1	Gehäuse Lok komplett 75020	Body loco complete 75020	75020-001-01
1	Gehäuse Lok komplett 75030	Body loco complete 75030	75030-001-01
1	Gehäuse Lok komplett 75040	Body loco complete 75040	75040-001-01
2	Lichtleiter	Light guide	75010-001-04
3	Puffer	Buffer	75010-001-02
4	Zurüstteile + Faltenbalg	Accessory Parts + step over	75010-001-03
5	Fenster 75010/75020	Windows 75010/75020	75010-001-02
5	Fenster 75030/75040	Windows 75030/75040	75030-001-02

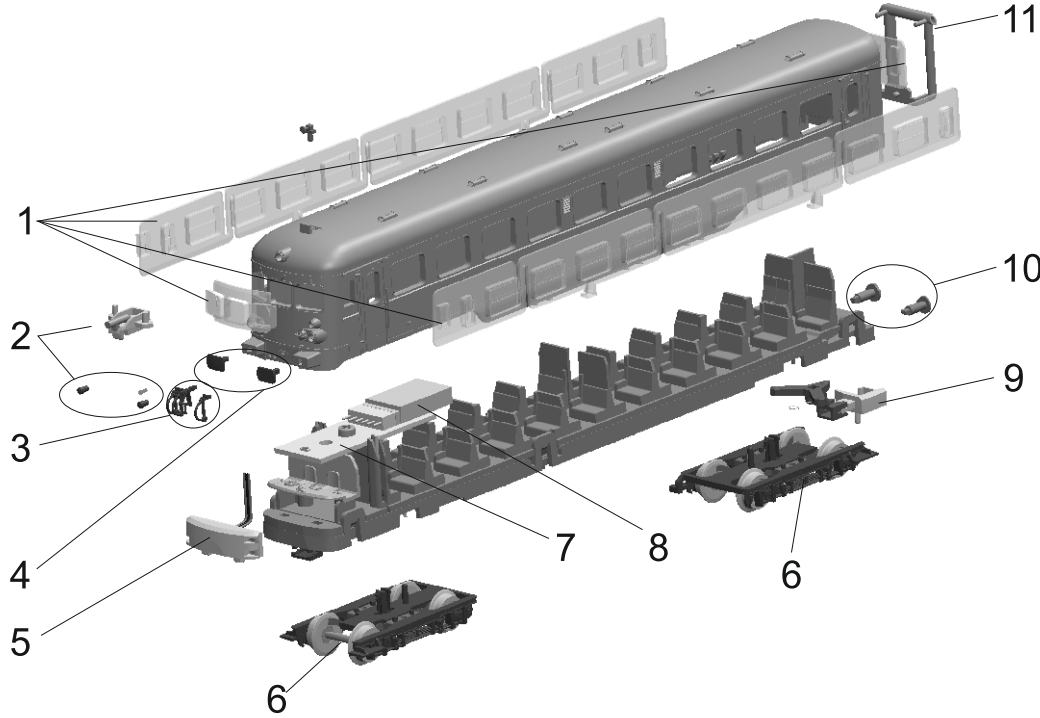

	Bezeichnung	Description	Bestellnummer
1	Fenster 75010/75020	Windows 74010/74310	75010-001-02
1	Fenster 75030/75040	Windows 74110/74210/74410	75030-001-02
2	Lichtleiter	Light guide	75010-001-04
3	Zurüstbeutel	Accessory bag	75010-001-22
4	Puffer	Buffer	75010-001-23
5	Zurüstteile	Accessory Parts	75010-001-03
5	Lichtplatine	Light PCB	75010-003-05
6	Drehgestell Steuerwagen 75010/75020	Boogie cab car 75010/75020 complete	75010-001-19
6	Drehgestell Steuerwagen 75030/75040	Boogie cab car 75030/75040 complete	75030-001-19
7	Hauptplatine komplett	Main PCB complete	75010-003-04
8	Blindstecker 6 pin	Dummy plug 6 pin	75010-003-06
9	Kupplungskulisse 75010/75020	Coupler support 75010/75020	75010-001-21
9	Kupplungskulisse 75030/75040	Coupler support 75030/75040	75030-001-21



## Dekodereinbau Lokomotive (NEXT)

Es können handelsübliche, NEXT Dekoder verwendet werden. Die Dekodereinstellungen sind der Dekoderanleitung zu entnehmen.

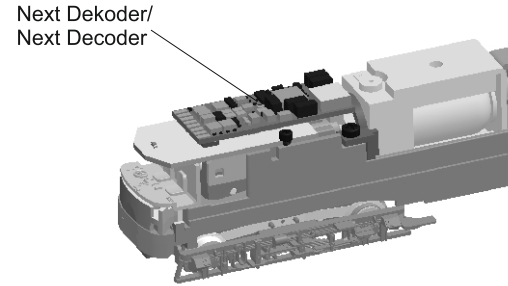

Dummy Stecker aus dem NEXT Steckplatz abziehen. Dekoder in die dafür vorgesehene Schnittstelle einstecken.

## Installing a NEXT decoder in the locomotive

Decoders applying NEXT standard can be used. Setting of the decoder can be seen in the manual of the decoder. The main circuit board is enabled to realise a high beam function of the head lights. Please refer to the manual of the decoder, if this function can be controlled by the decoder.

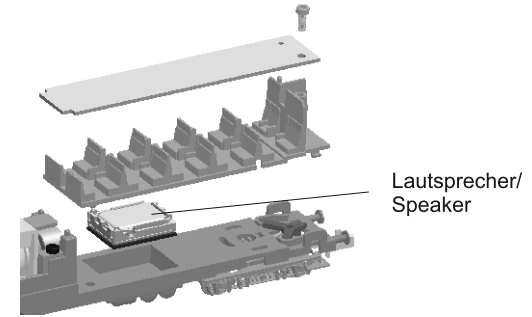

Remove the jumper from the NEXT interface. Locate the Decoder at the place shown in the graphic below.

## Abnahme des Gehäuses (Steuerwagen)

Gehäuse vorsichtig an den gezeigten Stellen etwas weiten. Das Fahrwerk läßt sich leicht herausziehen.

## Removing the body (Cab car)

Please widen the body at the shown points very carefully and move the body upwards..

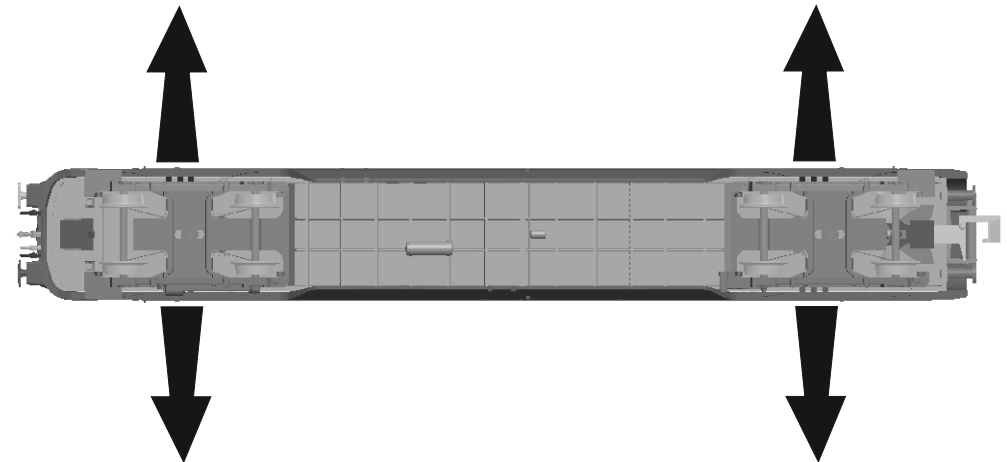



## Dekodereinbau Steuerwagen    Decoderassembly cab car 6 pin 6 pin

Nach Abnehmen des Gehäuses, Inneneinrichtung vom Fahrwerk lösen. Brückenplatine herausziehen (Pfeil). 6 pin (kann auch ein Funktionsdekoder sein) Dekoder einstecken. Lok und Steuerwagendekoder sinnvollerweise Lok- und Steuerwagendekoder auf die gleiche Adresse programmieren.

After removal of the body, interior must be disassembled from the chassis. Dummyplug decoder must be pulled out (see arrow). Plug 6 pin decoder in the interface. Decoder can be a function decoder only (without motor exit). The address of loco and cab car decoder should be the same.

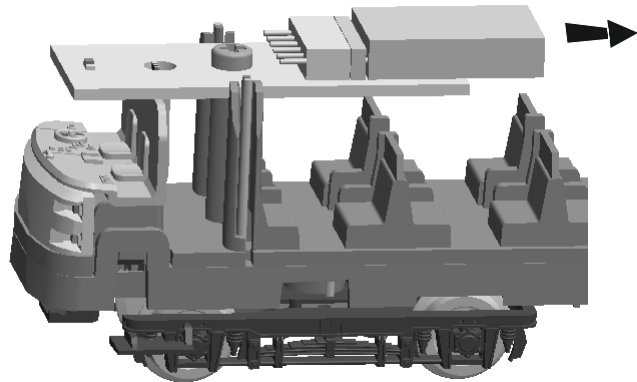

## Kupplungsanbau Lok oder Steuerwagen

## Assembly of coupler for Locomotive / Cab car

Kupplung aus dem Zurüstbeuten einclipen.

Assemble coupler from the accessory bag to the support as shown.

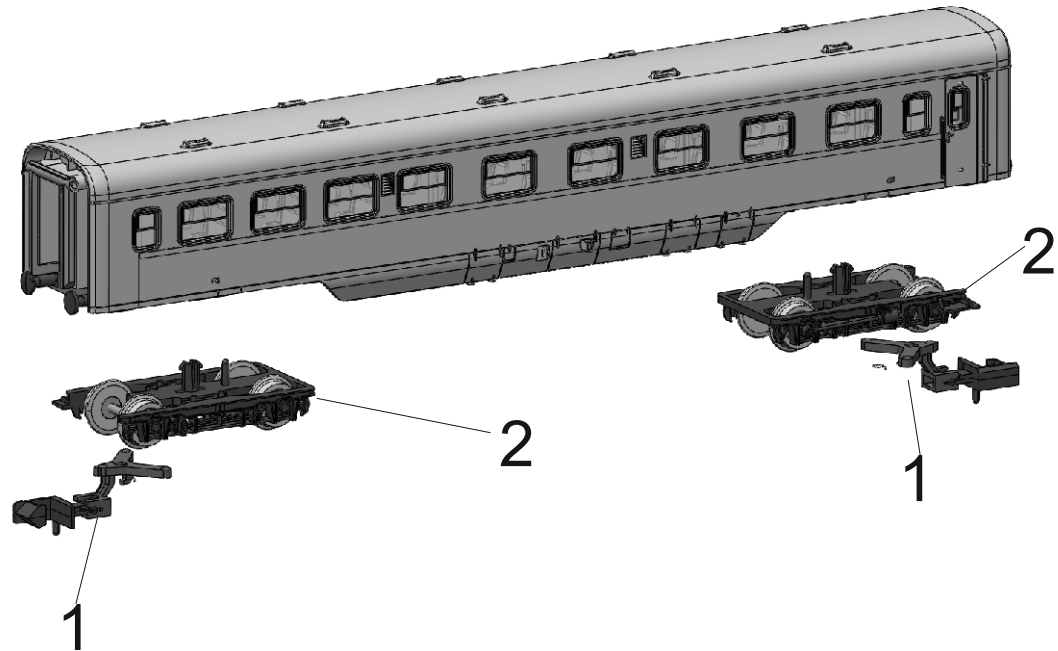

	Bezeichnung	Description	Bestellnummer
1	Kupplungskulisse 75010/75020	Coupler support 75010/75020	75010-001-20
2	Drehgestell 75010/75020	Boogie 75010/75020	75010-001-21